

BAF-300 (T)



Manual do usuário

ÍNDICE

1. APRESENTAÇÃO	2
1.1. Introdução	2
1.2. Conteúdo da Maleta	2
1.3. Identificação do Etilômetro	3
2. ACESSÓRIOS	4
3. ESPECIFICAÇÕES	6
4. OPERAÇÃO	8
4.1. Iniciando	8
4.2. Teste Automático	9
4.3. Teste Passivo	9
4.4. Teste Manual	10
4.5. Recusa de Sopro	10
4.6. Reimpressão de Teste	11
4.7. Bluetooth	11
4.8. Bocal e Ejetor	12
5. IMPRESSORA	12
6. INSTRUÇÕES ÚTEIS	14
6.1. Recomendações	14
6.2. Mensagens de Falha	14
7. MANUTENÇÃO	15
7.1. Verificação INMETRO	15
7.2. Garantia Balcão	15

1. APRESENTAÇÃO

1.1. Introdução

O etilômetro modelo **BAF-300**, fabricado pela InstruFiber® Indústria e Comércio de Equipamentos de Medição LTDA., tem por finalidade medir a concentração de álcool existente no ar expelido pelos pulmões.

Sua aplicação principal está ligada ao controle de motoristas, de modo a coibir a ingestão de álcool antes ou durante a condução de veículos.

O etilômetro também é utilizado para efetuar medida de controle de ingestão de álcool por pessoa, seja em indústrias ou qualquer tipo de empresa ou local que requeira este tipo de controle.

Podendo ser utilizado em conjunto com uma impressora compatível que permite a impressão do resultado do teste de modo imediato.

ATENÇÃO

Este manual contém informações e alertas a serem seguidos de modo a garantir a eficiência e a preservação do etilômetro modelo **BAF-300**.

A InstruFiber® não se obriga a enquadrar os seus equipamentos dentro de padrões que vierem a ser estabelecidos após a sua comercialização.

1.2. Conteúdo da Maleta

- 1- Etilômetro **BAF-300**;
- 2- Impressora ITB-110;
- 3- Cabo de Comunicação USBmicro-DB9 / Impressora (*opcional*);
- 4- Cabo de Alimentação "Y" J4-P4/P4mini;
- 5- Cabo de Comunicação DB9-USB / Microcomputador;
- 6- Cabo de Alimentação Acendedor de Cigarro P4 (*opcional*);
- 7- Fonte Automática 12V-2A;
- 8- Módulo de Comunicação Bluetooth / MCB-100 (*opcional*);
- 9- Bocal ONE-WAY;
- 10- Software de Comunicação SADE-300;
- 11- Capa ITB-110;
- 12- Manual do Usuário;
- 13- Guia Rápido;
- 14- Certificado de Verificação INMETRO.

A falta de qualquer destes itens deverá ser comunicada em até 48 horas após a entrega, sob pena da perda de direito à reclamação.

ATENÇÃO

Utilize apenas acessórios fornecidos pela InstruFiber®.

O uso de acessórios não originais isentará a InstruFiber® da responsabilidade por qualquer

dano

que venha a ocorrer ao **BAF-300**.

1.3. Identificação do Etilômetro



FIGURA ILUSTRATIVA DO BAF-300

2. ACESSÓRIOS



Bocal ONE-WAY

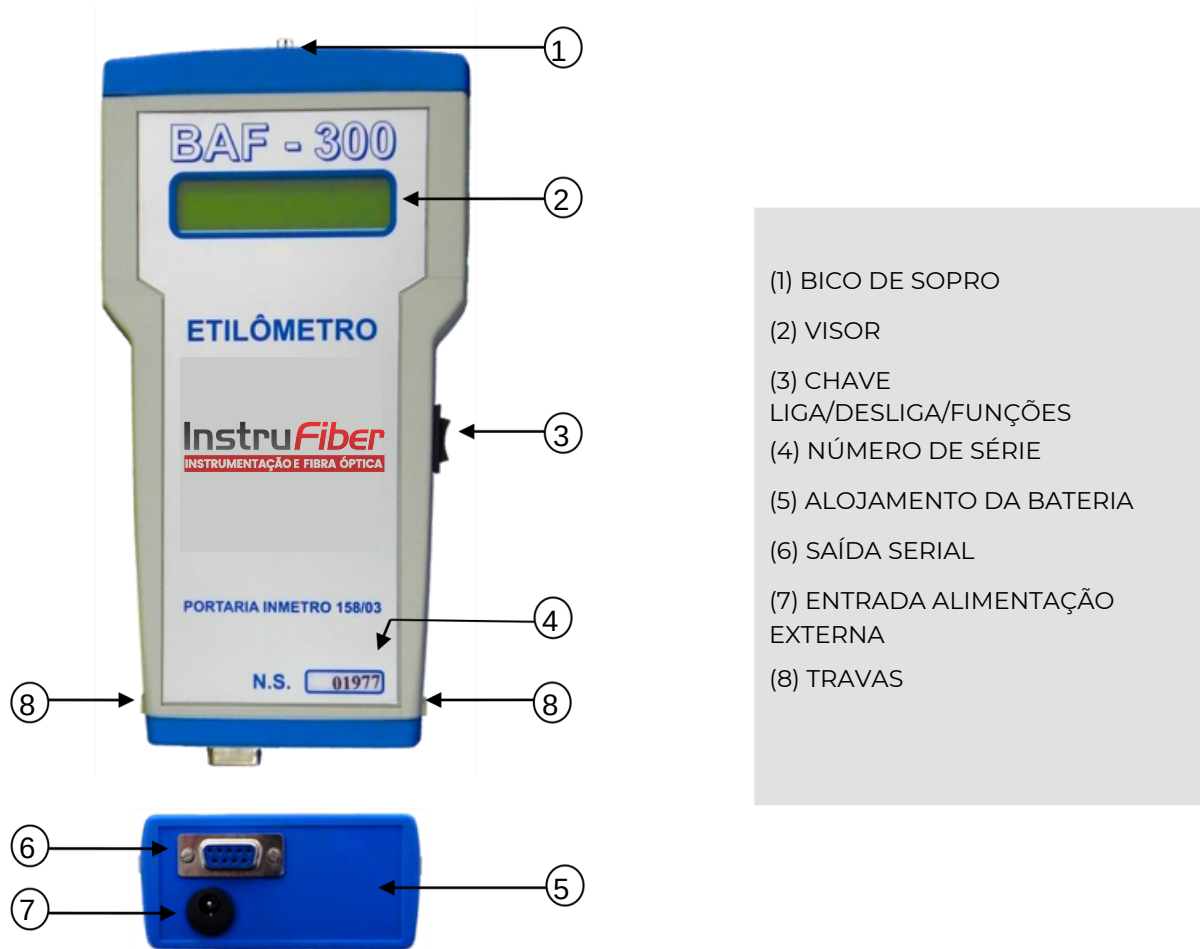

Cabo de Comunicação DB9-USB / Microcomputador



Cabo de Alimentação Acendedor de Cigarro P4 (opcional)



Fonte Automática 12V-2A



Bateria Recarregável 7,2V



Conjunto Maleta BAF-300 I



Impressora ITB-110



Cabo de Comunicação USBmicro-DB9 / Impressora (opcional)



Cabo de Alimentação "Y" J4-P4/P4mini



Módulo de Comunicação Bluetooth / MCB-100



Bobina de Papel Térmico 1 via 40x56 mm
Cód

3. ESPECIFICAÇÕES

CIRCUITO

O **BAF-300** foi totalmente desenvolvido pela InstruFiber®, empresa genuinamente brasileira, utilizando tecnologia de última geração, tendo seu controle baseado em um microprocessador, com capacidade para análise de dados com extrema precisão e estabilidade.

SENSOR DE ÁLCOOL

Célula de combustível (sensor eletroquímico) que apresenta medida estável em função da presença de álcool.

Sensível somente ao álcool, não sofrendo interferência de outras substâncias.

SENSOR DE PRESSÃO

Chave de pressão de ar, que se fecha sempre que um fluxo de ar maior que 6 l/min, for injetada na câmara do sensor.

SINALIZADOR SONORO

Piezoelétrico.

VISOR

Cristal Líquido (LCD), matricial, de 2 linhas de 16 caracteres cada, retro iluminado.

ALIMENTAÇÃO

Pode ser ligado ao acendedor de cigarros existente nos automóveis (12 VDC), em fonte de alimentação com saída de 12 VDC @ 2 A, que utilizam a rede AC comercial.

Internamente é alimentado pela bateria principal recarregável, que permite que o **BAF-300** seja utilizado de modo portátil.

O relógio /calendário possui bateria independente, de modo a não perder os seus dados quando da substituição ou falta da bateria principal.

MEMÓRIA

O **BAF-300** possui memória do tipo EEPROM, não volátil que permite a preservação de seus dados mesmo sem a bateria principal armazenada até os últimos 4.096 testes realizados.

Estes testes devem ser transferidos para um microcomputador, utilizando para isso, o software *SADÉ* que acompanha o etilômetro.

CÂMARA DE AR

É projetado para fluxo livre e contínuo, de modo a evitar que o ar contaminado fique armazenado em seu interior, atendendo aos cuidados de higiene e segurança.

BOCAL ONE-WAY

Plástico, fabricado em PEAD, atóxico, descartável, com sistema de retenção do retorno do ar e com sifão para retenção de gotícula de líquido, embalado individualmente, fabricado exclusivamente pela InstruFiber®.

DIMENSÕES APROX.

Largura:	110mm
Altura:	204mm
Profundidade:	40mm
Peso:	515g

OUTROS

O BAF-300 apresenta design que permite ser operado com a mesma facilidade por pessoas DESTRAS ou CANHOTAS. Outras características são mostradas a seguir:

Unidade de medida:	Miligramas de álcool por litro de ar (mg/L)
Memória de testes:	4.096 testes
	8.192 testes (opcional)
Consumo típico:	200mW
Interface de comunicação:	RS-232/USB
Faixa de medição:	0,00 a 2,00mg/L
Temperatura de operação:	0oC ~ 40oC *
Temperatura de armazenagem:	-5oC ~ 50oC *
Tolerância de medida:	±8% *
Precisão da medida:	0,01 mg/L para Modo Operação
	0,001 mg/L para Modo Verificação
Autonomia da bateria:	1500 testes

*recomendação INMETRO

DIAGRAMA DE BLOCOS

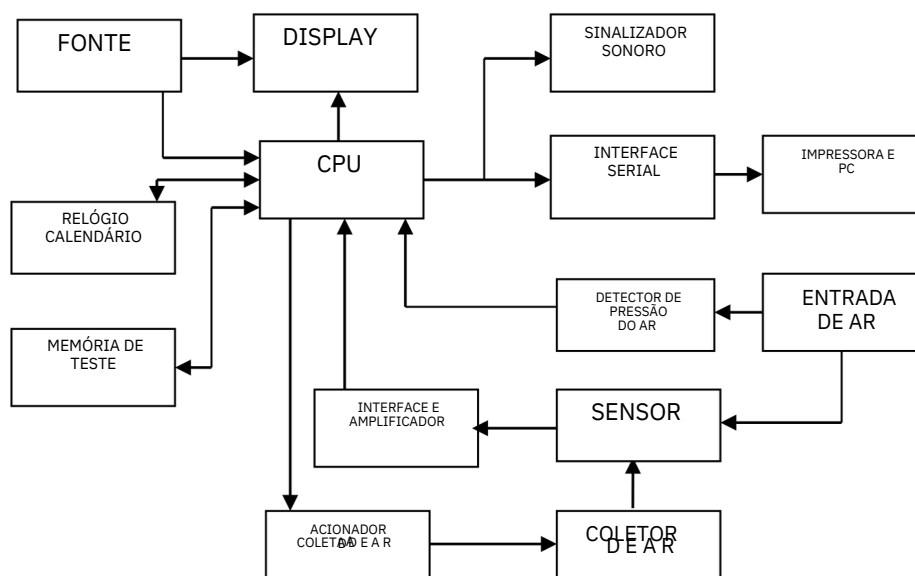

4. OPERAÇÃO

4.1. Iniciando

Caso a bateria esteja desconectada, ou, seja necessária à substituição, siga o procedimento:

- Desligue o etilômetro, pressionando a chave (3) para baixo, e retire todos os cabos dos conectores (6) (7);
- O compartimento da bateria localiza-se na parte inferior (5) e para retirá-la, é necessário pressionar as travas (8) laterais e puxar o compartimento;
- Abra o compartimento e, se for o caso, desconecte a bateria (01.004.0001) do cabo;
- Conecte a bateria nova corretamente no conector e recoloque dentro do compartimento;
- Feche bem o compartimento até que fique travado corretamente.

NOTA: Em caso de substituição da bateria, os dados do Relógio /Calendário não são perdidos.

Após a conexão da bateria, deixe o etilômetro carregando inicialmente por 2 horas seguidas. Para isso, realize um dos procedimentos abaixo:

- Conecte a fonte (01.052.0007) ou o cabo de alimentação (01.001.0001) no BAF-300 (7);
- Ligue a fonte em uma tomada com tensão compatível ou o cabo de alimentação em um adaptador de acendedor de cigarros do veículo 12V;
- Acione a chave (3) para cima, para ligar o etilômetro, e imediatamente o BAF-300 entrará em operação. Nesse instante será emitido um sinal sonoro e o visor será iluminado, em seguida para economia da bateria, a iluminação cessará;
- Assim, o BAF-300 recarregará, e o visor (2) apresentará a mensagem:



```
SOPRAR >  
bateria em carga
```

Para iluminar o visor a qualquer instante, pressione e segure a chave (3) para cima.

O visor inicialmente apresentará o nome do Fabricante ou o nome do Cliente e o número da Portaria de Aprovação INMETRO:

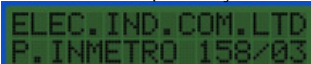

```
ELEC. IND. COM. LTD  
P. INMETRO 158/03
```

A seguir o BAF-300 mostrará o modelo/nº de série e entrará no modo AUTOTESTE.

O símbolo "{<<<<}" refere-se ao nível de carga da bateria.



```
BAF-300 NS 00001  
AUTOTESTE <<<<}
```

Em seguida serão realizados os testes dos componentes internos descritos no item 5.2.

Logo após, o visor irá apresentar a data/hora e o número de testes.



```
16:30 17/04/2018  
TST NUMERO 00003
```

Em seguida, será realizado o auto zeramento do sensor, e então com o etilômetro pronto para o uso, será mostrada a mensagem: "SOPRAR":



```
SOPRAR >>
```

4.2. Teste Automático

Após o item 4.1 ter sido completado com sucesso, o sopro poderá ser iniciado. Ao iniciar o sopro, o

BAF-300 detectará o ar e iniciará a emissão de um sinal sonoro, que permanecerá até o final do sopro, apresentando no visor a mensagem: "SOPRE" (o sinal ">" será incrementado):



```
SOPRE
>>>
```

Ao término do sopro, será mostrada a mensagem: "CALCULANDO VALOR":



```
CALCULANDO VALOR
```

Ao término da análise, será mostrada a sequência de mensagens a seguir, que ficarão alternando:

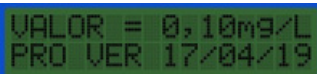

```
VALOR = 0,10mg/L
PRO VER 17/04/19
```



```
VALOR = 0,10mg/L
TST NUMERO 00003
```

Quando o visor fixar a 2ª mensagem e o cursor estiver piscando no primeiro quadrante da segunda linha, o etilômetro poderá realizar um novo teste através do acionamento da chave (3) para baixo.



```
VALOR = 0,10mg/L
TST NUMERO 00003
```

Para realização deste teste recomenda-se a utilização do bocal (01.068.0007).

NOTA: Caso a pessoa sob teste não consiga realizar o sopro necessário para fornecer uma amostra completa do ar exalado, poderá ser realizado o teste manual, descrito no item 4.4.

4.3. Teste Passivo

O Teste Passivo tem como função detectar a presença ou ausência de álcool, sem que seja necessário realizar um sopro.

Após o item 4.1 ter sido completado com sucesso, o teste poderá ser iniciado.

Pressione e segure a chave (3) para baixo;

Com a chave pressionada, o BAF-300 começará a fazer a coleta e no visor irá aparecer a mensagem "VESTIGIO ALCOOL":



```
VESTIGIO ALCOOL
```

Ao detectar a presença de álcool a mensagem apresentada será "POSITIVO":

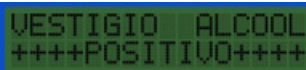

```
VESTIGIO ALCOOL
++++POSITIVO++++
```

Caso não seja encontrada a presença de álcool em até 10s, a mensagem mostrada será "NEGATIVO".

Quando o visor fixar a 2ª mensagem e o cursor estiver piscando no primeiro quadrante da segunda linha, o etilômetro poderá realizar um novo teste através do acionamento da chave (3) para baixo.

4.4. Teste Manual (Sopro Reduzido)

Após o item 4.1 ter sido completado com sucesso, o teste poderá ser iniciado.

Logo após a detecção do sopro, pressione a chave (3) para baixo;

Então, aguarde até que a pessoa sopre o tempo que ela consiga.

Caso o sopro não atinja o volume mínimo, o teste será considerado como manual. Assim, ao término da análise, será mostrada à sequência de mensagens a seguir:

```
VALOR = 0,00m9/L  
PRO VER 17/04/19
```

```
VALOR = 0,00m9/L  
TST MANUAL 00004
```

Caso o sopro atinja o volume mínimo, ele será considerado como teste automático (item 4.2).

Quando o visor fixar a 2ª mensagem e o cursor estiver piscando no primeiro quadrante da segunda linha, o etilômetro poderá realizar um novo teste através do acionamento da chave (3) para baixo.

Para realização deste teste recomenda-se a utilização do bocal (01.068.0007).

NOTA: Quando os testes forem descarregados para um computador, os testes manuais serão devidamente identificados.

4.5. Recusa de Sopro

Esta modalidade de teste aplica-se nos casos em que a pessoa se recusa a realizar o sopro.

Após o item 4.1 ter se completado com sucesso, o teste poderá ser iniciado.

O sinal ">", que está junto com a mensagem "SOPRAR", será incrementado até um total de nove.

Após este tempo, que é de 60 segundos, se não for iniciado o sopro, um cursor aparecerá piscando sobre o último sinal ">".

```
SOPRAR >>>>>>>>█
```

Durante 6 segundos, o operador poderá acionar a chave (3) para baixo, para que seja impresso o comprovante com a mensagem "RECUSOU SOPRAR", substituindo o valor da medição.

```
RECUSOU SOPRAR  
PRO VER 17/04/19
```

```
RECUSOU SOPRAR  
TST NUMERO 00005
```

Quando o visor fixar a 2ª mensagem e o cursor estiver piscando no primeiro quadrante da segunda linha, o etilômetro poderá realizar um novo teste através do acionamento da chave (3) para baixo.

4.6. Reimpressão de Teste

Para imprimir um teste já realizado, em outro momento, siga o procedimento abaixo:

Após ligar o BAF-300, conforme item 4.1, aguarde a mensagem:



```
16:45 17/04/2018
TST NUMERO 00006
```

Neste instante pressione a chave (3) para baixo, assim será mostrado no visor o número, hora e data do último teste.



```
16:41 17/04/2018
REIMP TST 00005
```

Caso deseje outro teste, acione (pressione e solte) a chave (3) para baixo, para que o BAF-300 vá decrementando o número de testes.

Quando no visor estiver mostrando o número do teste desejado, pressione e segure a chave (3) para baixo até que inicialize a reimpressão.

No recibo reimpresso aparecerá a mensagem “REIMPRESSÃO”.

Se a chave (3) não for acionada em até 20 segundos, o BAF-300 se reiniciará automaticamente.

4.7. Bluetooth (opcional)

O MCB-100 permite que o BAF-300 se conecte de modo sem fio à impressora.

- Conecte o MCB-100 ao BAF-300, através do conector DB9 (6);
- Ligue primeiro a impressora e depois o BAF-300;
- Verifique se o LED do MCB-100 está piscando. Caso contrário, refaça este procedimento verificando se está corretamente conectado ao etilômetro;
- Aguarde até que o LED do MCB-100 fique aceso constante, significando o pareamento;
- Após a realização do teste, aguardar até que a impressora comece a impressão;
- Caso deseje uma segunda via da impressão, aperte o botão localizado na parte superior do MC-100 e aguarde a impressão;
- Para parar o Bluetooth, desligue o BAF-300.

De acordo com a conformidade normativa, este dispositivo está conforme com a parte 15 das recomendações da FCC. Operando nas seguintes condições: (1) este dispositivo não pode causar interferência prejudicial e (2) este dispositivo deve aceitar interferência recebida, incluindo interferência que possa causar operação indesejada.

O logotipo Bluetooth é marca registrada da Bluetooth SIG, Inc., U.S.A.

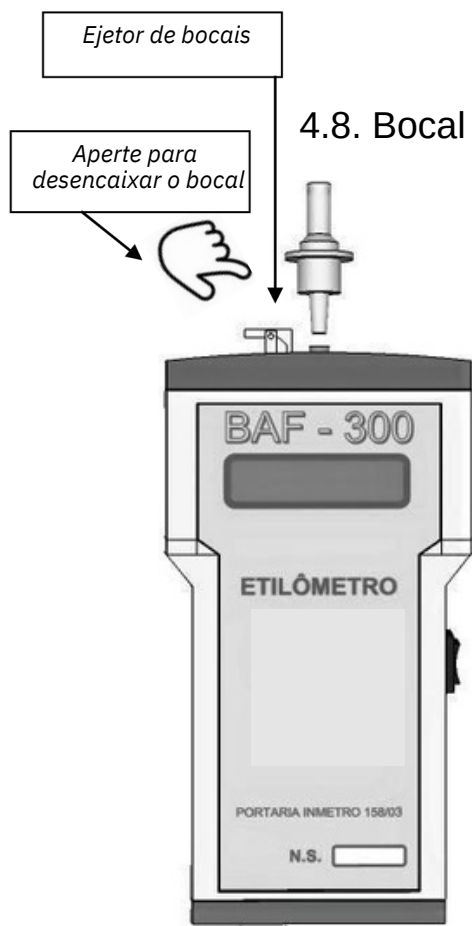

4.8. Bocal e Ejetor (opcional)

Para realizar o teste automático ou manual utilize o bocal (01.068.0007).

Posicione e encaixe o bocal no bico de sopro (1), conforme a figura ao lado.

Após o sopro, retire o bocal.

Com o ejetor:

Após o término do teste para realizar o descarte do bocal utilize o ejetor.

Aperte a alavanca para baixo, no local indicado na figura ao lado, até o bocal desencaixar.

5. IMPRESSORA

DIMENSÕES APROX.

Largura:	78mm
Altura:	45mm
Profundidade:	108mm
Peso:	150g ±40mm
Diâmetro bobina:	

LIGANDO

- Conecte a fonte (01.052.0007) ou o cabo de alimentação acendedor (01.001.0001) na entrada do cabo de alimentação "Y" (01.001.0005);
- Conecte a saída do cabo "Y", P4 mini, no lado esquerdo da impressora (02.070.0025);
- Ligue a fonte em uma tomada com tensão compatível ou o cabo de alimentação em um adaptador de acendedor de cigarros do veículo 12V;
- Assim, a impressora recarregará;
- A tecla "LIGA", localizado no painel, deve ser pressionado e a luz correspondente se acenderá;
- A impressora também pode operar de modo portátil, devido à bateria recarregável existente internamente.

COLOCANDO O PAPEL

- Levante a tampa de proteção segurando pelas laterais da mesma puxando-a para cima;

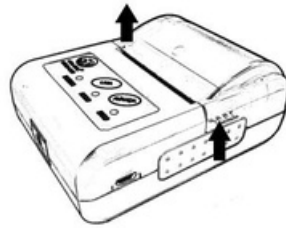

- Certifique-se que a ponta do papel esteja reta ou inclinada como indicado no desenho;

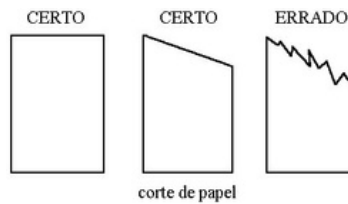

- Insira a bobina de papel no compartimento da bobina;
- Deixe a ponta da bobina de papel para fora do compartimento;

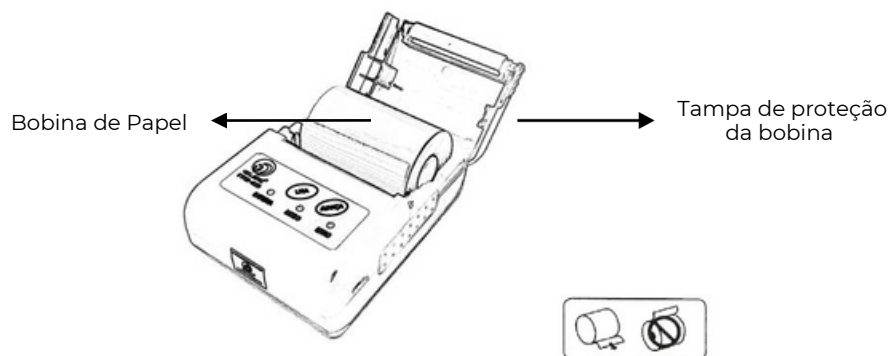

- Feche a tampa de proteção;
- Ligue a impressora;
- A partir deste instante a impressora estará pronta para ser utilizada;
- Com a impressora ligada, se desejar acione a tecla "AVANÇA" para correr com o papel e para parar, aperte novamente a tecla "AVANÇA".

IMPRESSÃO

- Para realizar a impressão, conecte o cabo de comunicação da impressora (01.045.0009), sendo o lado DB9 no BAF-300 (6) e o lado USB micro no lado esquerdo da impressora (RS232);
- Ligue a impressora e logo após ligue o etilômetro;
- Com o resultado do teste no visor o teste será impresso automaticamente;
- Caso deseje uma segunda via da impressão, desconecte e conecte o cabo de comunicação ou desligue e ligue a impressora.

6. INSTRUÇÕES ÚTEIS

A fim de aumentar a vida útil e manter um bom funcionamento do seu **BAF-300**, seguem abaixo algumas instruções.

6.2. Mensagens de Falha

Ao ligar o **BAF-300**, inicialmente o etilômetro irá realizar o AUTOTESTE.

- O teste 1 refere-se à Alimentação. Caso a alimentação do **BAF-300** seja insuficiente, será mostrada a mensagem: "ALIMENT. BAIXA". Neste caso, coloque o etilômetro para recarregar, conforme o item 4.1.
- O teste 2 refere-se ao Sensor de Pressão. Caso o sensor detecte a presença de fluxo de ar ou alguma anomalia, será mostrada a mensagem: "SENSOR PRESSAO". Neste caso o etilômetro desligará automaticamente.
- O teste 3 refere-se ao Sensor de Álcool. Caso o sensor de álcool detecte contaminação, será mostrada a mensagem: "SENSOR CONTAMIN.". Neste caso o etilômetro se desligará.
- O teste 4 refere-se a Impressora. Caso o etilômetro não esteja conectado a uma impressora, será mostrada a mensagem: "SEM IMPRESSORA". Neste caso o etilômetro continuará em funcionamento. Ou caso esteja conectado, a mensagem será "OK".

Ao realizar um teste normal e o sopro for interrompido antes do tempo mínimo, o teste será invalidado e será mostrada a mensagem: "TESTE INVALIDO. SOPRE MAIS TEMPO". Em seguida, o **BAF-300** estará novamente preparado para a realização de um novo teste. O **BAF-300** também poderá apresentar a mensagem "INTERFERÊNCIA", neste caso recomenda que se realize o teste em um lugar com menor radiofrequência. Caso as orientações sejam seguidas e as mensagens de falha permaneçam, entre em contato com a InstruFiber®.

7. MANUTENÇÃO

Este etilômetro possui assistência técnica e manutenção, dada pelo fabricante, para todo o Brasil.

Para fins de manutenção, o BAF-300 e a impressora deverão ser encaminhados para o próprio fabricante.

7.1. Verificação INMETRO

Para manter este etilômetro apto à utilização em operações legais, o mesmo deverá ser submetido a uma nova verificação 365 dias após a data da última verificação ou após reparos.

O não cumprimento desta determinação implicará na perda da validade legal dos testes por ele realizados.

7.2. Garantia Balcão

O etilômetro não poderá ser aberto, sob pena da perda da garantia e da validade da verificação INMETRO (recomendação INMETRO).

A verificação INMETRO não está inclusa na garantia.

A garantia não se aplica aos danos provocados por manuseio inadequado, acidentes, inobservância das instruções de manuseio, conservação e operação descritas no manual, ou a alterações feitas no etilômetro por terceiros.



EM CASO DE DÚVIDA, CONSULTE O FABRICANTE.